

平成18年度近畿高等学校バスケットボール新人大会 滋賀県二次予選

期 日 1月13日(土)・14日(日)・21日(日)
 会 場 皇子が丘公園体育館、野洲市総合体育館

出場校

ベスト4	男子	八幡工業	大 津	光 泉	膳 所
	女子	大津商業	長浜北星	滋賀女子	伊 吹

		1 位	2 位	3 位
1ブロック	男子	彦根東	虎 姫	彦根工業
	女子	彦根翔陽	米 原	彦根東
2ブロック	男子	八日市	八 幡	立命館
	女子	日 野	兄 弟 社	守 山
3ブロック	男子	玉 川	草津東	草 津
	女子	草津東	水 口	国際情報
4ブロック	男子	石 山	大津商業	瀬田工業
	女子	膳 所	石 山	大 津

予選トーナメント

男 子

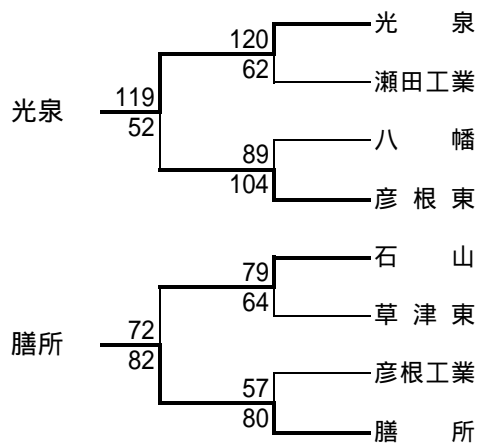
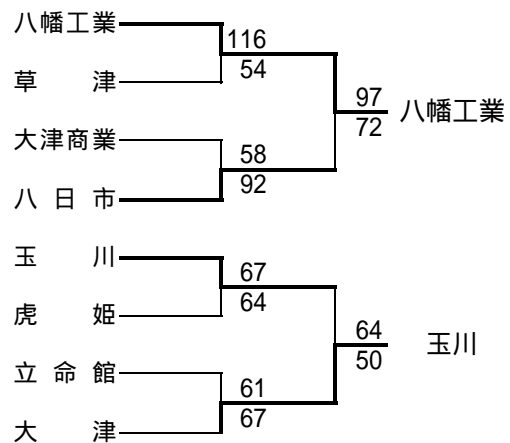

女 子

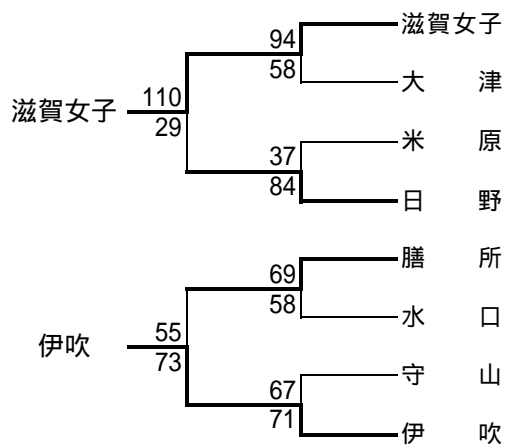
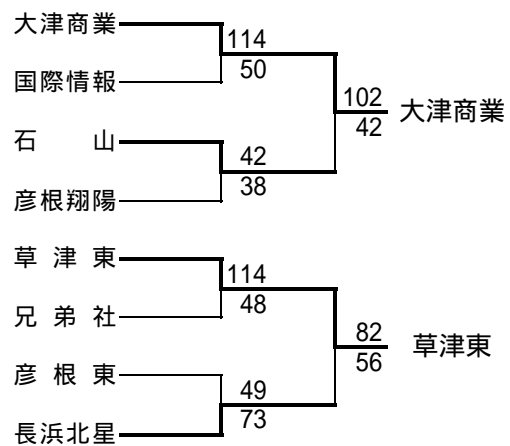

<決勝リーグ>

男子	八幡工業	玉川	光泉	膳所	勝敗	順位	同率間の 得点/失点
八幡工業		65 62	70 128	92 72	2勝1敗	2位	
玉川	62 65		48 88	68 87	0勝3敗	4位	
光泉	128 70	88 48		73 72	3勝0敗	1位	
膳所	72 92	87 68	72 73		1勝2敗	3位	

光泉高校は3年連続4回目

上位2チームは近畿大会出場

女子	大津商業	草津東	滋賀女子	伊吹	勝敗	順位	同率間の 得点/失点
大津商業		85 43	43 68	85 52	2勝1敗	2位	
草津東	43 85		46 86	80 54	1勝2敗	3位	
滋賀女子	68 43	86 46		91 55	3勝0敗	1位	
伊吹	52 85	54 80	55 91		0勝3敗	4位	

滋賀女子高校は2年連続4回目

上位2チームは近畿大会出場

<男子>

5位決定戦

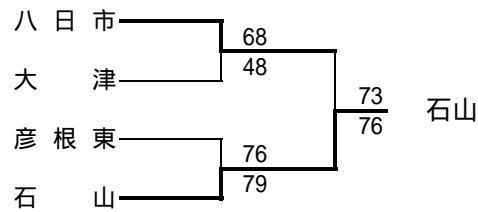

7位決定戦

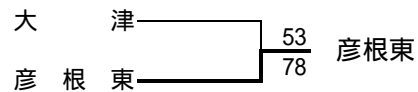

<女子>

5位決定戦

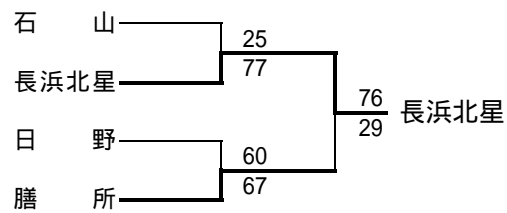

7位決定戦

